

Varenummer: 50300201
Beskrivelse: Lejeblok PMC 20
med monteret glidebøsning

Mål

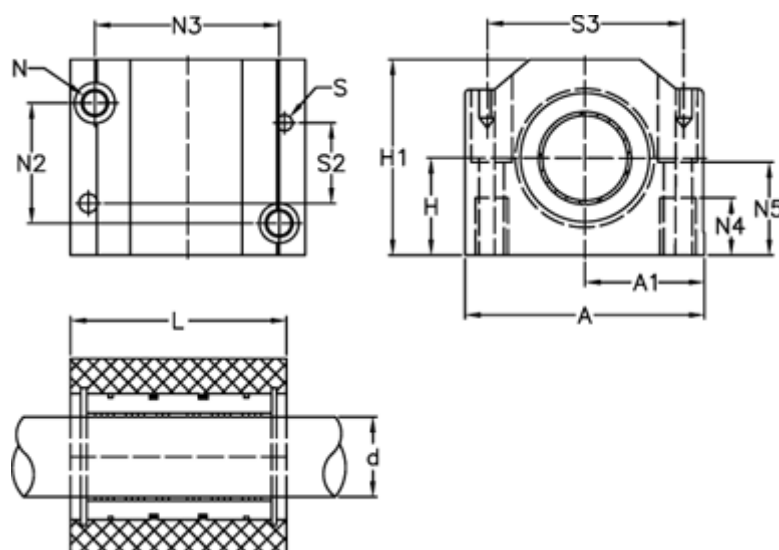

A = 60	N4 = 18
A1 = 30	N5 = 24
H = 25	S = 5
H1 = 50	S2 = 45
L = 54	S3 = 50
N = M8 x 1,25	Statisk belastning (kg) = 1890
N2 = 32.15	Vægt (kg) = 0.329
N3 = 45.15	